



 **Sephnos**<sup>®</sup>  
equipos para granja



CATÁLOGO  
**AVICULTURA**

---





## Índice

Comederos <b>Automáticos para la recepción.</b>	2
Comederos <b>Semi-automáticos para la recepción</b>	3
<b>Dispensadores de alimento</b>	4
Comederos <b>Manuales</b>	5
Comedero automático para pollo - <b>Vanguard</b>	6
Bebederos <b>Manuales &amp; Automáticos</b>	7
Barrera <b>Antimigratoria Evolution</b>	8
Barrera <b>Antimigratoria Turbofence</b>	9
Cajas <b>Transportadoras de Aves - Zeus y Hércules</b>	10
Silos <b>Fibra de vidrio y metálico</b>	11
<b>Iluminación &amp; Calefacción</b>	12
Aves de <b>Ornato</b>	13
Jaulas para <b>Gallina</b> & Rascaderos para <b>Gallo</b>	14
Alimento & cajas para <b>Gallos</b> Cajas transportadoras de <b>Huevo &amp; Pollito</b>	15
Comederos y bebederos <b>Rotoplas</b>	16

# Línea de Comederos Turbo

## AUTOMÁTICOS ▾

Con sistema bidireccional para la recepción del pollo de engorda para los primeros 14-16 días de edad.

Integrado por tolva, plato, dispensador bidireccional, lengüeta deslizante y abrazadera.

**Densidad recomendada:** 75 a 100 aves por comedero.



**NUEVO PRODUCTO**

## Turbomate 3

1.2 kg

Tolva: ● Plato: ●

Dispensador: ●

Abrazadera: ●

Comedero con ventanas

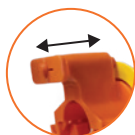

**Nuevo PIN con sistema de resorte**

Opción en dispensadores:

**Corto**

**Largo**

**Extra Largo**



5 cm

7 cm

10 cm

## Turbomate 2

1.2 kg

Tolva: ● Plato: ●

Dispensador: ●

Abrazadera: ●

Comedero con ventanas y pin.



**Innovación para mejorar la productividad de las aves.**

## Turbomix 3

2.5 kg

Tolva: ● Plato: ●

Dispensador: ●

Abrazadera: ●

Comedero tipo abierto con pin con resorte.



# Turbogrow

## LÍNEA DE COMEDEROS SEMI-AUTOMÁTICOS

De tipo abierto para la **recepción** de pollo de engorda y gallinas. Diseñados para ser automatizados por medio de los dispensadores de alimento, los cuales deben surtir el alimento al nivel del tubo.

Eficiente fuente suplementaria para asegurar la conversión alimenticia durante los primeros 14 días de edad.

**Densidad recomendada:** 75 a 100 aves por comedero.



### Turbogrow 2S



3.5 kg

Tolva: ●● Plato: ●

### Turbogrow 2 Plus



5 kg

Tolva: ●● Plato: ●



Disponibles con asa para colgarse.



### Turbogrow 1



5 kg

Tolva: ●● Plato: ●

### Turbogrow Breeder



5 kg

Tolva: ●● Plato: ●

### Turbogrow Shallow



4 kg

Tolva: ●● Plato: ●

### Turbogrow Pullet



2 kg

Tolva: ● Plato: ●



### Base Max II



Color: ●

Aumenta 5 cm de altura.  
**Para Turbogrow 1, 3, Breeder y Shallow.**

### Max Top

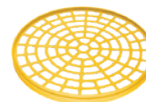

Color: ●

Tapa para comedero  
**Turbogrow 1 y Shallow.**

# DISPENSADORES ▼

Accesorios para llenado semi-automático de los comederos de recepción TURBOGROW, que permiten controlar la salida del alimento.

Todos los dispensadores se instalan en tubos con ceja o lisos, justo en medio de los platos automáticos.

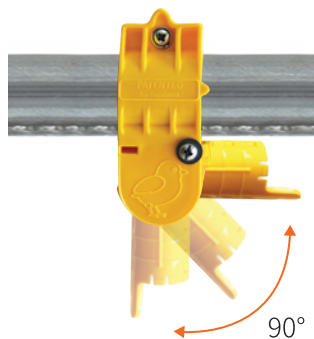

## Swing Mate

Color: ●

**Corto**



**Largo**



## Extensiones opcionales

Tubos de material PVC en diferentes tamaños que se ajustan al nivel de los comederos manuales.

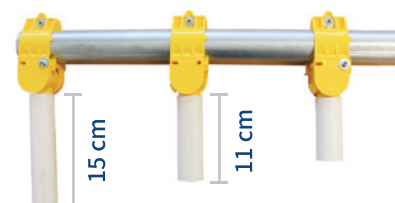

## Slide Mate



Color: ● ○

Abierto



Cerrado

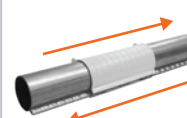

## Turbo Twist Filler



Color: ●

## Palanca Obturadora



Permite abrir o cerrar el dispensador de manera cómoda y con poco esfuerzo.





**NUEVO PRODUCTO**



# ANGUARD

**COMEDERO  
AUTOMÁTICO PARA  
POLLOS**

START  
TO FINISH



MEJORA  
INNOVA  
AUTOMATIZA

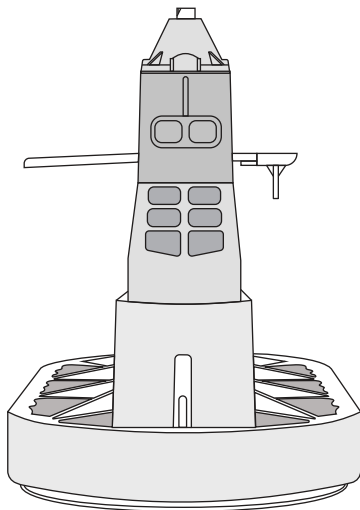

## **MAYORES BENEFICIOS ▾** **▲ MEJORES RESULTADOS**

- La forma alargada del plato permite mayor área en el pasillo, mejorando el tránsito de las aves.
- Ventanas que ayudan a visualizar el nivel del alimento, mantenerlo fresco y al lavado interno.
- Comedero con acción doble telescópico que modula por sí mismo el nivel del alimento sin requerir mano de obra.
- Plato con doble cono para una completa distribución del alimento.
- Diseño que permite una desinfección fácil y profunda.

*Para todas las etapas, sexo y peso del pollo.*





# Línea de Bebederos

## ▼ BEBEDEROS MANUALES

Vitrolero de boca ancha para la recepción de pollos de engorda, aves y pavos.

**Ignition 5 L**



5 L

Bote: ●○ Plato: ●●

**Ignition 4 L**



4 L

Bote: ●○ Plato: ●●

**Ignition 2 L**



2 L

Bote: ●○ Plato: ●●

**Base Max I**

Color: ●

Aumenta 3 ó 5 cm de altura.  
Para Ignition 2L y 4L,  
Quadra 3 y 5.

**Ignition 1 L**



1 L

Bote: ●○ Plato: ●●

**Ignition 5 L Broiler**



**Base Max II**



Aumenta 5 cm de altura.

5 L

Bote: ●○ Plato: ●●

**Quadra 5**



5 L

Bote: ●○ Plato: ●●

**Quadra 3**



3 L

Bote: ●○ Plato: ●●



## BEBEDEROS AUTOMÁTICOS ▼

Línea de bebederos para aves en corral y caseta.  
Asegura la hidratación constante sin desperdicio.

**Bebedero completo Colibrí**



**Bebedero Colibrí**

\*No incluye silleta



Color: ●

**Silleta especial para bebedero de postura**



**Manguera PVC de 1/4 x rollo 25 m**



**Bebedero de Campana**



Color: ●



# Barrera Antimigratoria

Barrera plástica reticulada compuesta por “Panel U” y panel rectangular “Chick-Fence” unidos con cintillos plásticos y sostenidos por una base metálica (opcional galvanizada) que forman una exclusiva y diferenciada barrera antimigratoria.



## Beneficios

- Evita la migración aviar.
- Reduce el estrés calórico.
- Mantiene la densidad adecuada de aves por plato y aves por nipple.
- Favorece el consumo de alimento.
- Mejora la uniformidad y conversión alimenticia.
- Rápido retorno sobre la inversión.

# BARRERA EVOLUTION



**Base Plana Metálica**

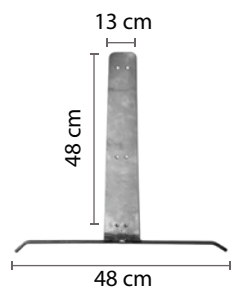

Opción galvanizada

**Chick Fence**

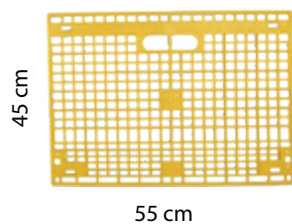

Color: ●●

**Panel-U**

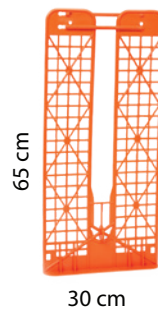

Color: ●●

**Base Metálica**

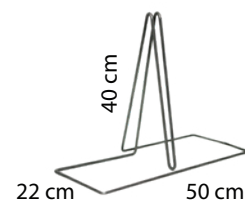

Opción galvanizada



# Turbofence™

BARRERA PLÁSTICA ANTIMIGRATORIA

Barrera en forma de "A", fabricada con plástico 100% virgen más aditivos UVA y UVB entre otros para lograr una mayor resistencia y durabilidad.

Vista frontal

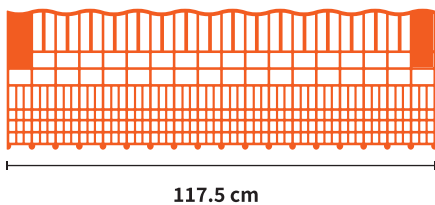

Vista lateral

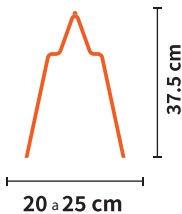

## Beneficios



Reduce la migración de la aves dentro de la caseta.



Mejora la uniformidad de las aves aumentando el peso día tras día.



Material duradero que no se oxida, permitiendo fácil limpieza y desinfección.



El avicultor será más eficiente y obtendrá mayor productividad.



Menor costo de la mano de obra para su instalación, manejo y almacenamiento



Permite el flujo del aire, factor necesario para reducir el estrés calórico de las aves dentro de la caseta.



A mayor número de divisiones = Mejores resultados productivos se obtendrán.

## Accesorios

Cinchos



Tapa de pared



Colgador Metálico

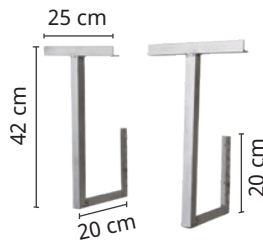

Puentes

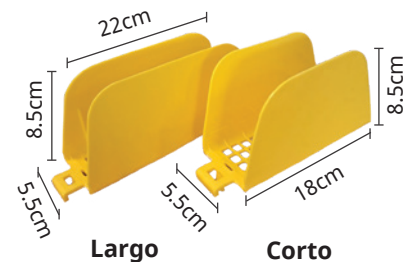

Soporta hasta 25 paneles **TURBOFENCE**.  
Diseñado para colgar sobre la pared.

Accesorio para colocar sobre el espacio de corte para el acceso del tubo metálico de comedero (puente corto) y/o línea de bebedero niple (puente largo).

# JAULAS TRANSPORTADORAS DE AVES ▼

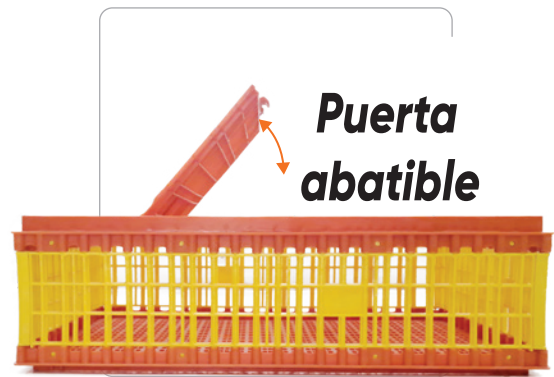
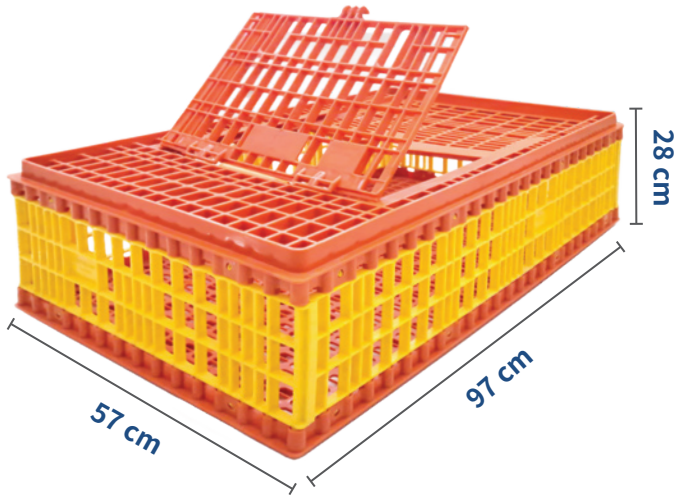

**Kg**  
**PESO**  
**7.9 Kg**

**MAYOR**  
**FLUJO DE**  
**AIRE**



**MÁXIMA CAPACIDAD**  
**EN ESTIBA**

**1,500 Kg**

**Jaula premium** para el transporte de pollos vivos y otras aves. Desarrollada con la más alta ingeniería de diseño, con la finalidad de evitar que las aves se lastimen en cualquiera de sus partes y puedan permanecer cómodamente; permite un mayor flujo de aire disipando el calor al exterior fácilmente evitando mermas y decomisos; otorga una mayor calidad del canal y vida de anaquel.

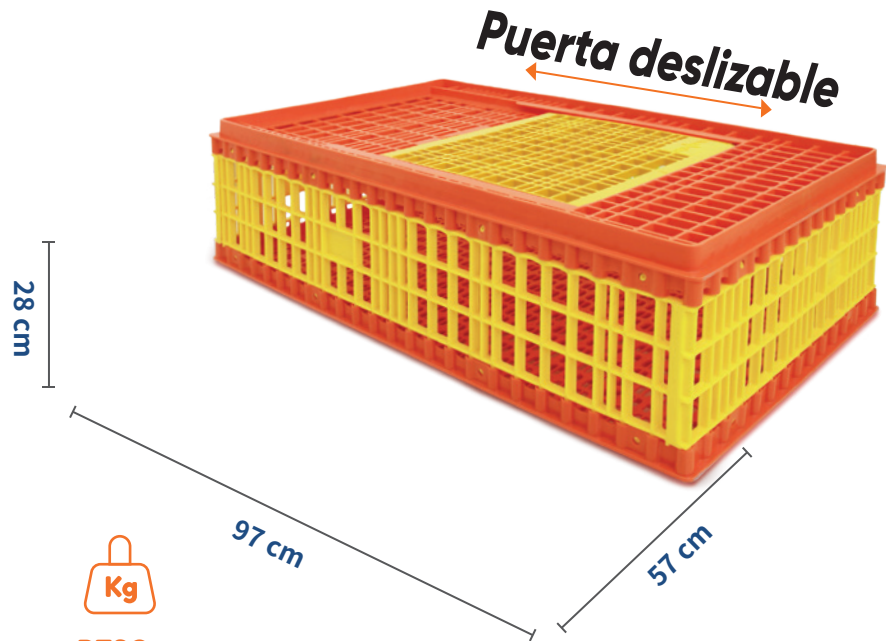

**Kg**  
**PESO**  
**8.5 Kg**

# SILOS

## ▼ FIBRA DE VIDRIO



### Características

- Cubierta de 780 mm de diámetro con sistema de apertura con polea desde el suelo para una carga cómoda con sinfines, o posibilidad de carga neumática a través de una pierna.
- Cuenta con escaleras de acceso, para inspección desde arriba con jaulas de seguridad y ventana vertical para distinguir el nivel del alimento.
- Tiene un tubo de respiración integrado en una o dos patas para asegurar una buena ventilación al interior del silo y mantener el alimento más fresco.
- Posee un ángulo de cono más profundo, de 67° que garantiza una salida mejor del alimento desde el silo.
- Disponibles hasta 45 toneladas.

### Beneficios

- Conserva en condiciones óptimas el alimento por lo que favorece la integridad intestinal.
- Aislamiento y estabilidad térmica.
- Resistente a la corrosión.
- Menor pérdida de alimento.
- Peso ligero.
- Fácil carga y envío.
- No hay condensación.

**\*DISTRIBUIDOR  
EXCLUSIVO**

### Metálico



Capacidad desde  
3 a 30 ton.

# ILUMINACIÓN & CALEFACCIÓN ▼

Línea de criadoras de gas y lámparas infrarrojas para el cuidado de aves a temprana edad. Mantiene el confort térmico, reduciendo el riesgo de enfermarse o pérdida de animales vulnerables.



## Reflector Hilux



Color: ○ ● ●

## Criadora Hi-Ray 50



5,000 BTU

## Criadora Hi-Ray 100



10,000 BTU

## Criadora Hi-Ray 15



15,000 BTU

## Criadora Hi-Ray 40



40,000 BTU

## Criadora Sol-Air

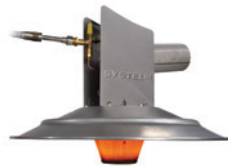

40,000 BTU

## Turbocalentador Sunpower



225,000 BTU

# LÁMPARAS ELÉCTRICAS INFRARROJAS ▼

## Maternidad



Utiliza **1 cuarzo** de 125w, 175w ó 250 w.

## Maternidad Mod. 2021



Utiliza **1 cuarzo** de 125w, 175w ó 250 w.

## Destete



Utiliza **2 cuarzos** de 125w, 175w, 250w o combinados.



## AVES DE ORNATO ▾

Línea de comederos y bebederos especializada para aves en jaula, aves de traspatio y aves silvestres. Con diseño ergonómico y reforzado que cuida el pico de las aves.

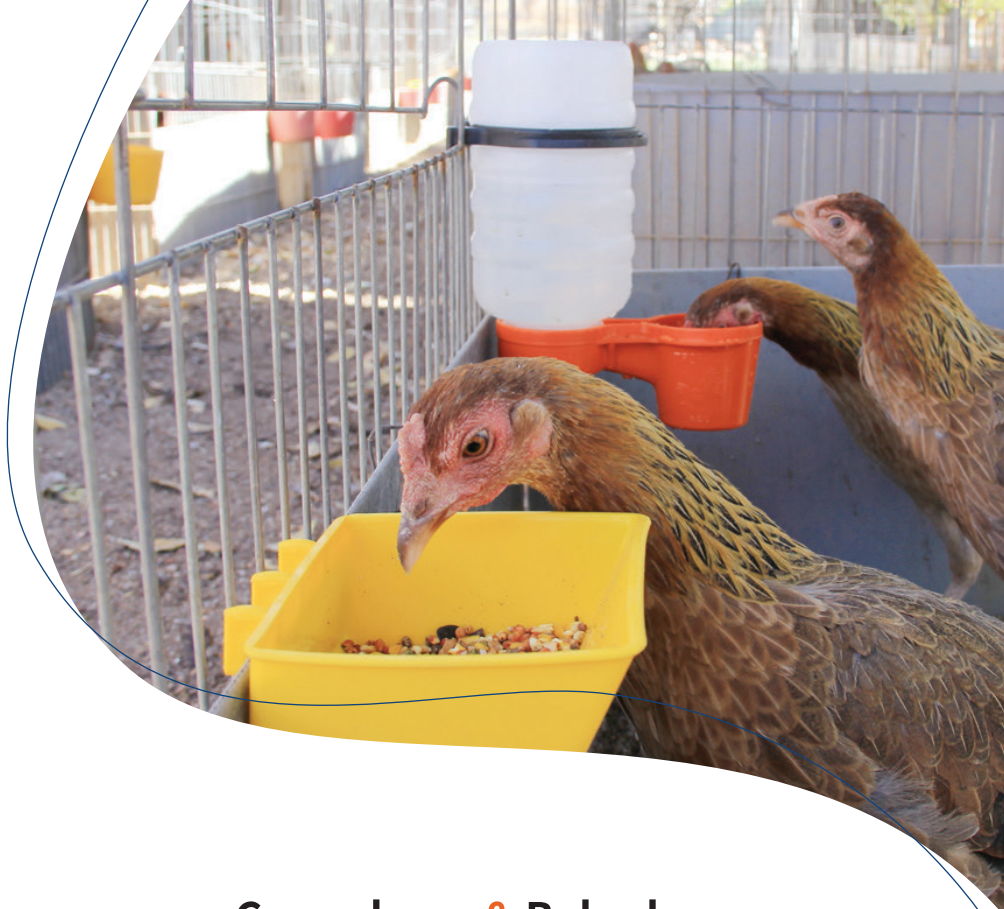

### Comederos & Bebederos

#### Bebedero de pipa Universal

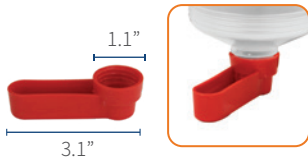

Bebedero para todo tipo de botella.  
Rosca con medida estandar.

#### Comfort



1 L

Bote: ○ Plato: ●

#### Winner



250 ml

Color: ●●

#### Champion



500 ml

Color: ●●

#### Goliat



1000 ml

Color: ●●

### COMEDERO LINEAL

33 cm



750 g

Plato: ●●

23 cm



500 g

Plato: ●●

### COMEDERO CUADRADO CON TAPA

Triple



650 g

Tapa: ● Plato: ●

Sencillo



250 g

Tapa: ● Plato: ●



## CORRAL

### MALLA METÁLICA

Malla metálica galvanizada para aves de traspatio, con capacidad de 12 aves en diversas medidas.



## ▼ JAULAS PARA GALLINAS

Jaulas equipadas, con base tubular galvanizada a un nivel.

### 1 Módulo



Capacidad: 3 aves.

### 2 Módulos



Capacidad: 6 aves.

### 3 Módulos

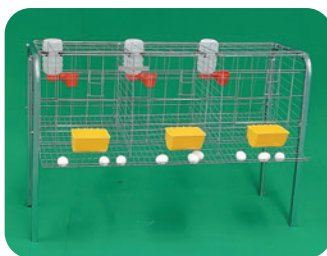

Capacidad: 9 aves.

### 4 Módulos

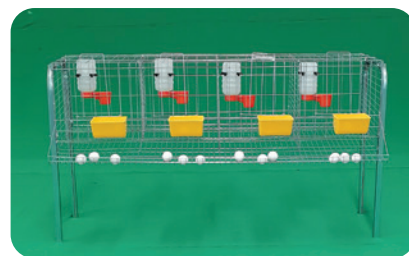

Capacidad: 12 aves.



## Rascaderos para Gallos

### Rascadero 75 x 75 cm. cal. 14 Con 12

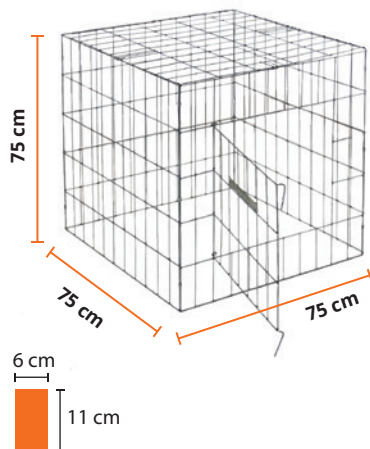

#### Calibres:

Estructura calibre 14  
Marcos de las 5 caras calibre 12  
Marco de la puerta calibre 12

### Rascadero 1 X 1 m. cal. 14 con 10

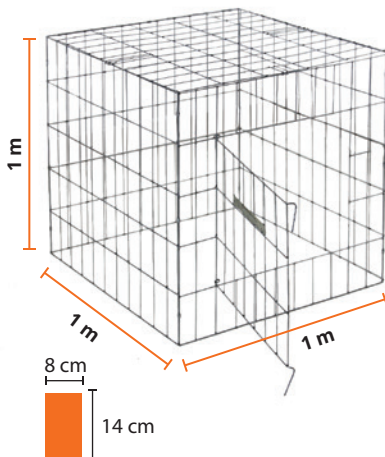

#### Calibres:

Estructura calibre 12  
Marcos de las 5 caras calibre 10  
Marco de la puerta calibre 10

*Nuestros son fabricados de material galvanizado de alta calidad y resistencia, además de utilizar calibres más altos en los marcos (periferia) y alrededor de la puerta.*

#### CARACTERÍSTICAS

- Puerta doble, al frente y en el techo.
- Desarmables y portátiles.
- Alambre es dos veces más resistente.
- Libre de aristas y filos para evitar daños al gallo y al criador.



# WARRIOR ROOSTER

## ALIMENTO PARA GALLOS

Línea de alimentación balanceada para las diferentes etapas de vida de las aves de combate. Con aditivos tecnológicos que mejoran la salud e integridad intestinal del ave.

CON

● VITAMINAS

● ADITIVOS

● MINERALES

### Desarrollo



40 Kg

### 7 Granos



40 Kg

### Reproducción



25 Kg

### Fórmula AA



40 Kg

### CAJAS DE TRANSPORTE PARA HUEVO

#### Filler

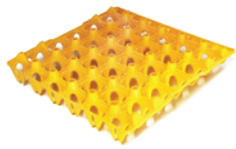

Capacidad: 30 huevos

Color: ● ●

#### Egg Travel Filler

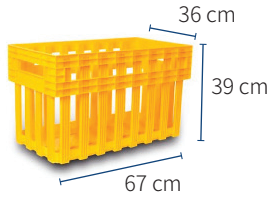

Capacidad: 360 huevos

Color: ● ●

### CAJAS DE TRANSPORTE PARA POLLITOS

#### Chick Go 1

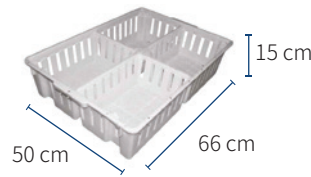

Con divisiones  
Opción perforada o lisa  
Color: ● ○

#### Chick Go 2

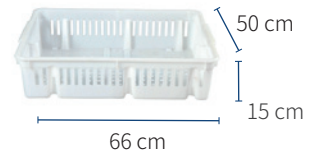

Sin divisiones  
Color: ● ○

## CAJAS PARA GALLOS

Cajas de cartón con ventilación, diseñadas para transportar aves de combate.

### Huevo artificial



De material plástico

### Caja de Descanso



### Caja de Transporte





# Bebederos & Comederos

Pensados para el ganado de campo y corral, los Bebederos y Comederos Rotoplas son idóneos para las necesidades de la agroindustria, ideales para el almacenamiento.

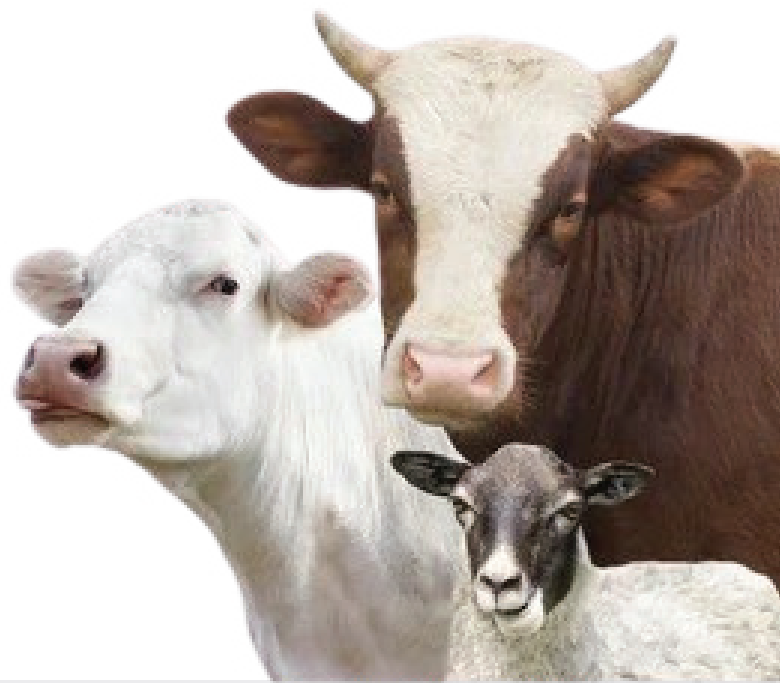

## BEC - 1700 LT.

Comedero / Bebedero

### Medidas:

Largo	Alto	Ancho
2.10 m	.78 m	2.10 m

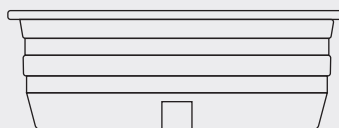

## BEC - 1000 LT.

Comedero / Bebedero

### Medidas:

Largo	Alto	Ancho
1.69 m	.68 m	1.69 m

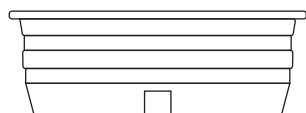

## BEC - 500 LT.

Comedero / Bebedero

### Medidas:

Largo	Alto	Ancho
1.43 m	.55 m	1.00 m

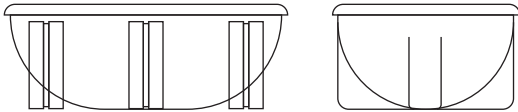

## BEC - 850 LT.

Comedero / Bebedero

### Medidas:

Largo	Alto	Ancho
3.00 m	.50 m	.93 m

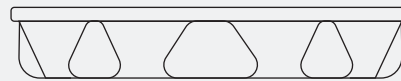

## BEC - 300 LT.

Comedero / Bebedero

### Medidas:

Largo	Alto	Ancho
3.14 m	.33 m	.84 m

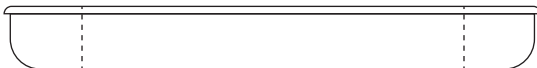

## BEC - 120 LT.

Comedero / Bebedero

### Medidas:

Largo	Alto	Ancho
1.27 m	.33 m	.66 m



## DISTRIBUCIONES AUTORIZADAS



Sistemas de bebederos  
de nipple



Refacciones y accesorios



Ventilas y trampas  
de luz



Silos y contenedores



Equipos para granja



Bebedores y comederos



Empresa  
Socialmente  
Responsable®

Escanea  
al Pollito



Filiales

MEXICO

USA

COLOMBIA

+52 461 214 0550 / [ventas@sephnos.com](mailto:ventas@sephnos.com)

[sephnos.com](http://sephnos.com)

[f](#) [v](#) [in](#) / [sephnos](#)

